

# プラズマクラスター空気清浄機（小） 【イオン君】取扱説明書



## 目次

- メーカー取扱説明書
- メーカー取付工事説明書
- 返却時の梱包手順

空気清浄機・加湿器・除湿器レンタル専門店



笑顔のボタンタッチ

上州物産株式会社

〒379-2166

群馬県前橋市野中町369-2

TEL：027-289-6080

FAX：027-289-6166

緊急連絡先：080-5643-7181

空気清浄機・加湿器・除湿器レンタル専門店  
ホームページへアクセスする場合はこちらの  
QRコードを読み込んでください。



# SHARP®

空気清浄機 床置・卓上兼用型

## 取扱説明書

形名

エフ ユー エル

# FU-L30



プラズマクラスター 7000 \*1



### 高濃度プラズマクラスター7000\*1搭載

- ・自然界にあるのと同じイオン
- ・作用メカニズムも解明\*2
- ・もちろん安全性も確認済み\*3

\*1 当技術マークの数字は、商品を壁際に置いて、「強」運転時にプラズマクラスター適用床面積の部屋中央(床上1.2m)で測定した1cm<sup>3</sup>当たりのイオン個数の目安です。

\*2 ドイツアーヘン応用科学大学 アートマン教授  
(ウイルス・カビ菌・菌)  
広島大学大学院 先端物質科学研究科  
(ダニのふん・死がいのアレル物質)

\*3 (株)LSIメディアエンス



プラズマクラスターロゴおよび  
プラズマクラスター、Plasmacluster は、  
シャープ株式会社の登録商標です。

## もくじ

ページ

はじめに	安全上のご注意	2
	知っていただきたいこと	3
	● 設置について	
	● フィルターについて	
	各部のなまえ	4
ご使用前に	● フィルターの取り付け	5
	運転のしかた	6
使いかた	● 運転する	
	● 風量切換	
	● 花粉運転	
	● ランプ点灯/消灯	7
	● プラズマクラスターイオン 入/切	
お手入れ	8	
フィルターの交換	10	
必要なとき	こんなときは?	11
	保証とアフターサービス	13
	お客様ご相談窓口のご案内	14
	仕様/別売品	15

裏表紙

プラズマクラスター空気清浄機の効果については  
ホームページからご確認ください

<https://jp.sharp/kuusei/>



お買いあげいただき、まことにありがとうございます。  
この取扱説明書(保証書付)をよくお読みのうえ、正しくお使いください。  
ご使用前に「安全上のご注意」を必ずお読みください。  
この取扱説明書(保証書付)は、いつでも見ることができる所に必ず保存してください。

### 製品登録のお願い

シャープの会員サービス (COCORO MEMBERS) に製品登録いただくと、消耗品(フィルターなど)や製品に関するサポート情報などをご覧いただけます。(登録無料)

<https://cocoromembers.jp.sharp/pkc/>



スマートフォンは  
こちらから

この製品は業務用には使用しないでください。

# 安全上のご注意

(ページ)の数字は、主な説明のあるページを示しています。

必ずお守りください

人への危害、財産への損害を防ぐため、お守りいただくことを説明しています。

■誤った使いかたで生じる内容を次のように区分して、説明しています。

 **警告** 「死亡または重傷を負うおそれがある」内容。

 **注意** 「軽傷を負う、または財産に損害を受けるおそれがある」内容。

■お守りいただく内容の種類を次の図記号で説明しています。

 してはいけないこと。

 しなければならないこと。

## 警告 火災や感電、大けがを防ぐ

-  ●交流100V以外では使わない  
日本以外では使わない  
(火災・感電の原因)
- 電源コードを傷つける・加工する・無理に曲げる・引っ張る・ねじる・束ねる・高温部に近づけるなどしない  
(電源コードが破損し、火災・感電の原因)
- 重いものを載せたり挟み込ませない  
(電源コードが破損し、火災・感電の原因)
- 電源コードや、電源プラグが傷んだり、コンセントの差し込みがゆるいときは、使わない  
(火災・感電・ショートの原因)
- ぬれた手で抜き差ししない  
(感電の原因)
- 改造はしない。また、修理技術者以外は、分解・修理をしない  
(火災・感電・けがの原因)  
修理はお買いあげの販売店、または「お客様ご相談窓口」にご相談を。(14ページ)
- お茶や水などをこぼさない  
水につけたり、水をかけたりしない。  
本体に直接水を入れない  
(本体内部に水が入り、感電・ショート・発火の原因)
- 幼児の手の届く範囲では使用しない  
(感電・けがの原因)

-  ●異常時(こげくさいニオイなど)は、  
運転を停止して電源プラグを抜く  
(火災・感電・けがの原因)  
すぐに電源プラグを抜いて、お買いあげの販売店、または「お客様ご相談窓口」にご相談を。(14ページ)

- 電源プラグのホコリは定期的にとる  
(ホコリがたまるとう、湿気などで絶縁不良になり火災・感電の原因)

-  ●お手入れ・点検・移動時には必ず運転を停止し、電源プラグを抜く  
(感電・けがの原因)  
プラグを抜く

## 注意 漏電やけがを防ぎ、財産などを守る

-  ●可燃性のもや火のついたたばこ・線香などを吸込口に近付けない  
(発火の原因)
- ベンジン、シンナーで拭いたり殺虫剤をかけない  
(ひび割れ・感電・火災の原因)
- 室内くんじょうタイプ(発煙型)の殺虫剤使用時は運転しない  
機械内部に薬剤成分が蓄積し、その後吹出口から放出されて、健康に良くないことがあります。殺虫剤の使用後は、十分に換気してから、運転してください。
- 本体の上に乗る・寄りかかるなどしない  
(転倒によるけが・故障の原因)
- 美術品や学術資料などの保存、業務用などの特殊用途には使わない  
(保存品の品質低下の原因)
- 浴室など、湿気が多い場所・水のかかる場所で使わない  
(火災・感電・故障の原因)
- 吹出口や吸込口に、指や棒などを入れない  
(感電・故障の原因)
- 本体を傾けたり、不安定な場所や高い所に置かない  
(転倒によるけが・故障の原因)

-  ●燃焼器具と一緒に運転するときは、こまめに窓を開け、換気をする  
当製品は、一酸化炭素などの有害物質を除去するものではありません。  
(換気が不十分の場合、酸素不足による窒息の原因)
- フィルターは取り付けて運転する  
(清浄効果が得られない。また、故障の原因)

-  ●電源コードは必ず電源プラグを持って抜く  
(火災・感電・ショートの原因)
- 長期間使わないときは、必ず電源プラグをコンセントから抜く  
(絶縁劣化による感電・漏電火災の原因)

# 知っていただきたいこと

## 設置について

本体を最適な場所に設置してください

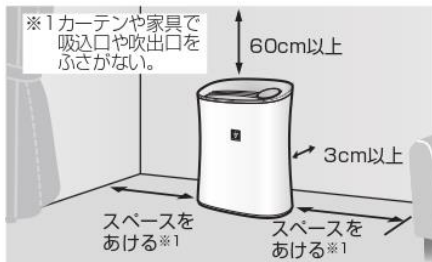

壁に3cmまで近づけた状態で使用しても、集じん能力は変わりませんが、周辺の壁や床が汚れるおそれがありますので、できるだけ離してください。

- 約0~35℃のお部屋で使用する  
結露によるフィルター寿命の低下や故障の原因。
  - 直射日光の当たる場所から離す  
変形、変質、変色の原因。
  - 熱や蒸気が発生する製品(暖房器具、炊飯器、電気ポットなど)や窓の近くに置かない  
変形、変質、変色の原因。
  - 丈夫な場所に置く  
床の凹みや傷の原因。
  - 本体周辺の壁や家具が汚れる場合は壁から十分に離して使用する
  - 同じ場所で長時間で使用する場合は、製品下部の床や周辺の壁などの汚れに注意する  
ときどき製品を移動し、床なども清掃する。
  - テレビやラジオにノイズが入ったり電波時計が正しく時刻表示しないときは、テレビ、ラジオ、電波時計などからできるだけ離してください
  - 本体の近くでは、フッ素樹脂やシリコンを配合した化粧品など※2は使わない
    - ・ 本体内部にフッ素樹脂やシリコンが付着し、プラズマクラスターイオンが発生しなくなることがあります。
- ※2 ヘアケア商品(枝毛コート液・ヘアームース・ヘアトリートメントなど)・化粧品・制汗剤・静電気防止剤・防水スプレー・つや出し剤・ガラスクリーナー・化学ぞうきん・ワックスなど

安全上のご注意／知っていただきたいこと

## フィルターについて

集じん・脱臭一体型フィルター

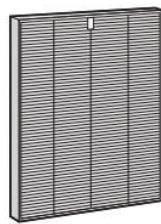

取れるもの

- ・PM2.5
- ・花粉やアレル物質(ダニのふん・死がい)
- ・カビ菌
- ・ホコリやチリ
- ・タバコの煙(粒子)
- ・ペットの毛
- ・タバコのニオイ
- ・トイレのニオイ
- ・生ゴミのニオイ
- ・ペットのニオイ

取れないもの

- ・有害なガス成分  
(タバコの一酸化炭素など)
- ・常時発生し続けるニオイ成分  
(ホルムアルデヒドなどの建材臭・ペット自体のニオイなど)

ご注意

- 強いニオイ(タバコや焼肉など)があるときにお使いになると、数週間から数ヶ月でフィルターからニオイが発生することがあります。このようなときは「集じん・脱臭一体型フィルター」を交換してください。
- ニオイはホコリに比べて、除去するのに時間がかかります。

# 各部のなまえ

## 本体／操作部

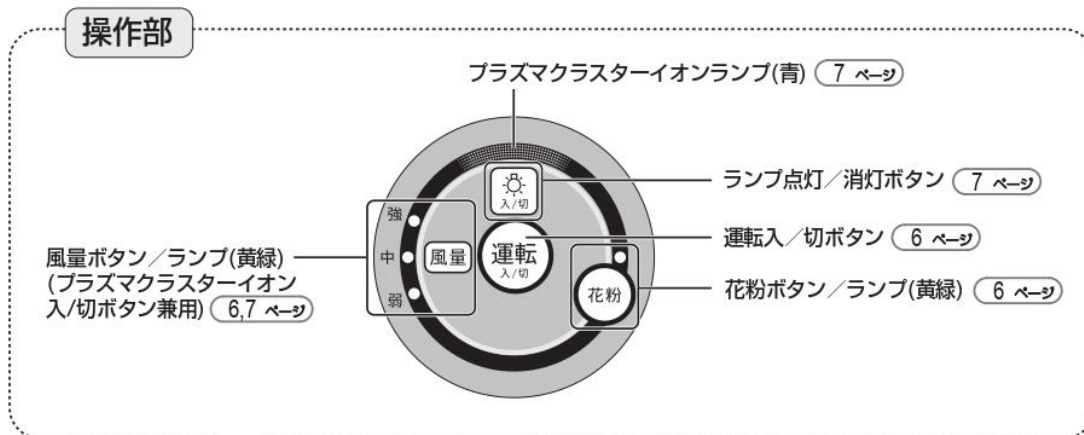

### 前面

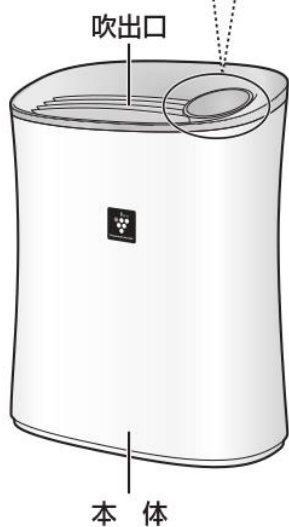

### 背面

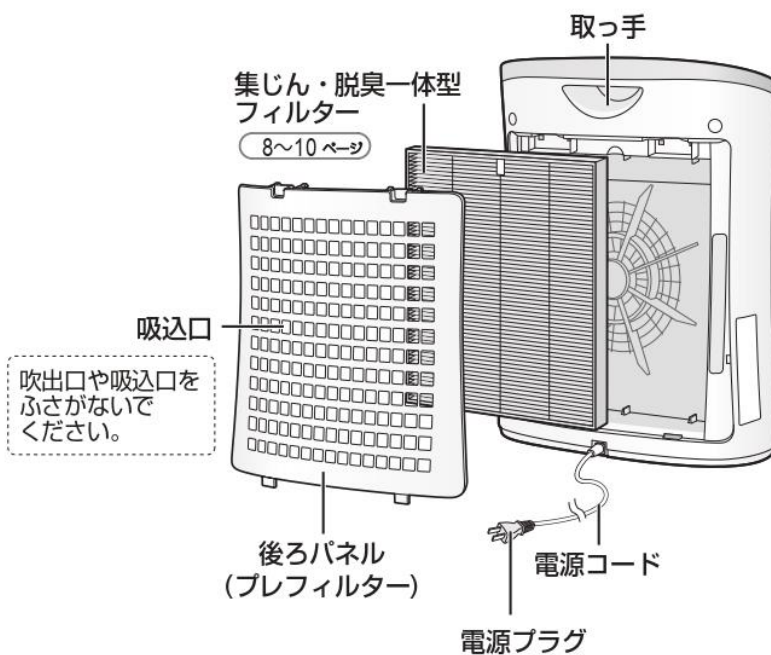

### 印刷物付属品

- 取扱説明書(保証書付)(1部)

※当商品は日本国内向けであり、日本語以外の説明書はありません。

This model is designed exclusively for Japan, with manuals in Japanese only.

# ご使用前に

電源プラグをコンセントに差し込む前におこなってね!



## フィルターの取り付け

1



後ろパネルをはずし、  
フィルターを取り出す

- 本体の中にフィルターが入っています。

2

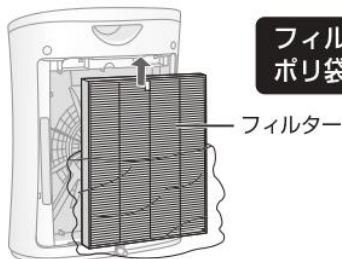

フィルターを  
ポリ袋から取り出す

- フィルターは絶対に水洗いしないでください。  
(フィルターの機能を失います)
- フィルターはポリ袋から取り出した直後にわずかにニオイがすることがありますが、フィルターの性能には問題ありません。

3

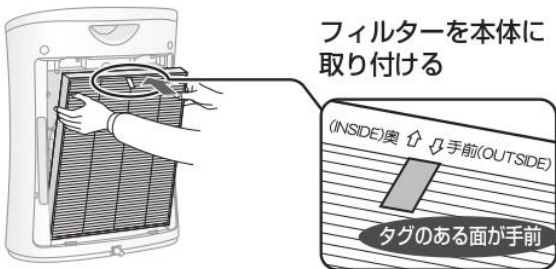

フィルターを本体に  
取り付ける

- フィルターはタグのある面を手前に取り付けてください。  
裏表を逆に取り付けると、  
清浄効果が得られません。

4

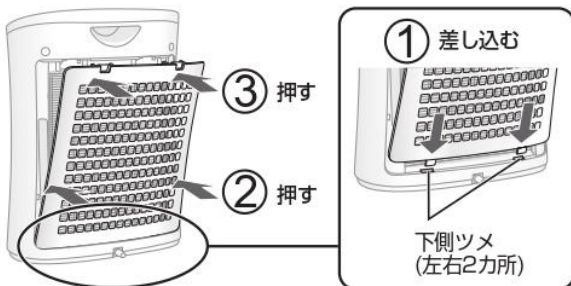

後ろパネルを取り付ける

- ① 下側のツメを差し込む
- ② 中側を押す
- ③ 上側を押す

各部のなまえ／ご使用前に

# 運転のしかた

## 運転する

運転



- 電源プラグをコンセントに差して初めて運転した時は、風量「中」、プラズマクラスターイオン「入」で運転します。
- 2回目からは、前回と同じ設定で運転します。

停止



## 風量切換

1

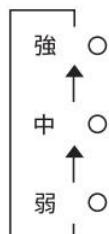

(運転中に)  
お好みの風量を選ぶ

- 強 風量「強」で連続運転します。(運転音は大きくなります)
- 中 風量「中」で連続運転します。
- 弱 風量「弱」で連続運転します。

- 花粉運転中に、風量ボタンを押すと、前の風量に戻ります。

## 花粉運転

花粉の気になる季節に

運転



- 約10分間、最大風量でプラズマクラスターイオンを放出し、静電気を抑えながら集じんします。その後、弱めの風量と強めの風量をくり返し、花粉を効果的に取り除きます。
- 花粉運転をやめたいときは、風量ボタンでお好みの運転モードに切り換えるか、運転入/切ボタンで停止してください。
- プラズマクラスターイオンは、自動的に「入」になり、「切」に設定することはできません。

## ランプ点灯／消灯

プラズマクラスターイオンランプがまぶしいときに

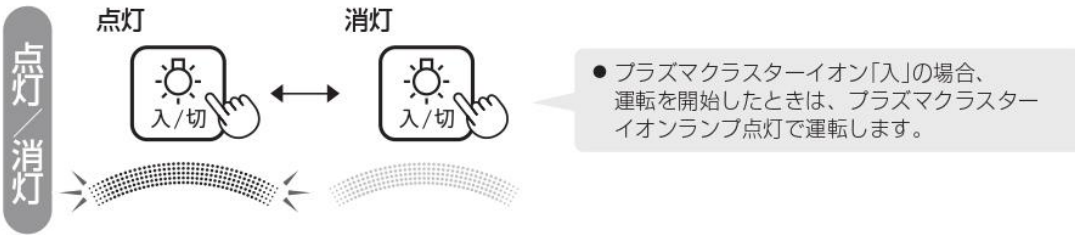

## プラズマクラスターイオン入／切

プラズマクラスターイオンの入/切を設定したいときに

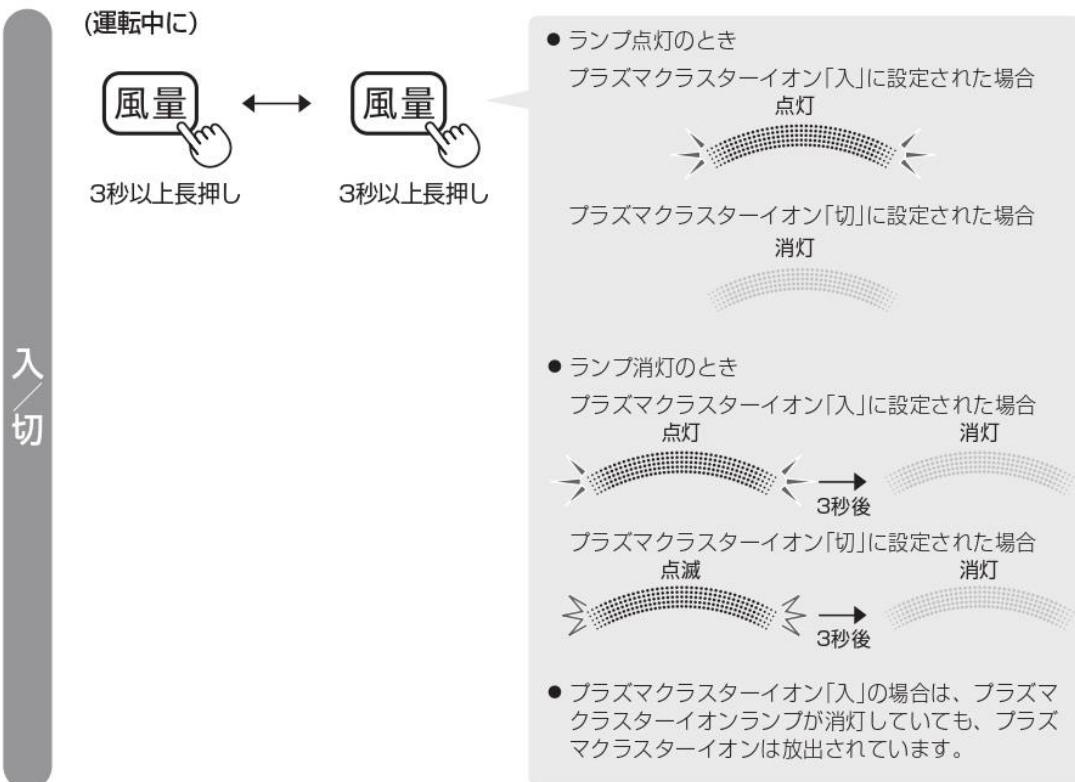

運転のしかた



# お手入れ

## 警告



お手入れ時は、必ず運転を  
停止し、電源プラグを抜く

プラグを抜く

【感電やけがの原因】

## 本体／フィルター／後ろパネル

ニオイが取れにくくなったと感じたときは、すぐにお手入れしてください。使用環境によって

水洗いは絶対にしない

集じん・脱臭  
一体型フィルター

3か月に1回

後ろパネル

1か月に1回

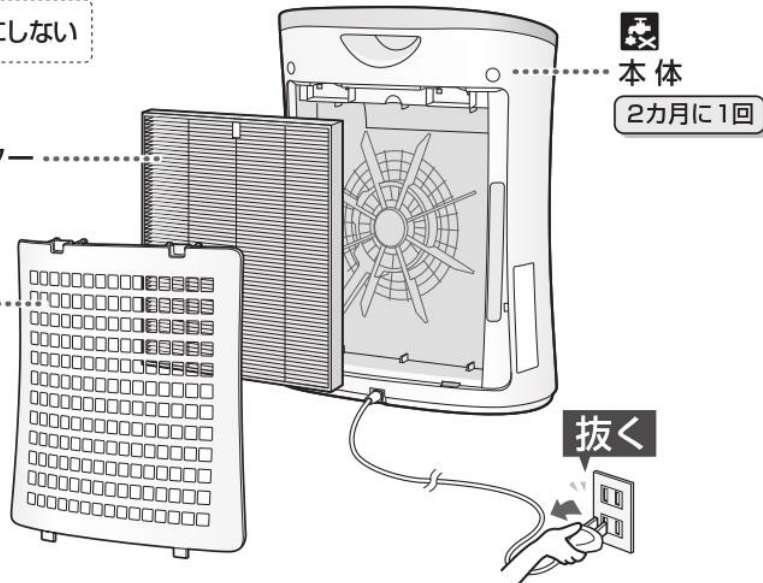

### 後ろパネル

吸い取る  
または  
水洗い



ホコリを掃除機で吸い取る

●力を加えすぎないでください。

### 汚れがひどいとき

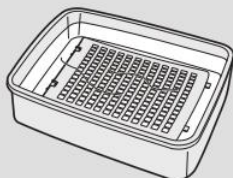

台所用合成洗剤を  
溶かした水でつけ  
置き洗いをする。

洗剤が残らな  
いよう十分に  
水ですすぐ。

陰干しをする。

つけ置き時間の目安：約10分間

お手入れ時期に差がでます。

**本体**  
ふき取る



表面を柔らかい布でふく  
●水洗いはできません。

**汚れがひどいとき**

水または、ぬるま湯(40℃以下)を含ませた布でふく。

お手入れに指定の洗剤以外は使わないでください。  
(表面を傷めたり、内部(精密部)に液が浸透したりすると、故障の原因)



シンナー  
ベンジン  
アルコール



オーブנקリーナー  
クレンザー  
漂白剤



柑橘類由来  
成分含有洗剤  
(リモネンなど含有)



住宅・家具用  
合成洗剤  
(アルカリ性)



スプレー式洗剤  
金属タワシ

**フィルター**  
軽く吸い取る  
(タグのある面のみ)



新聞紙などを下に  
敷くと周りが汚れません。

ホコリを掃除機で吸い取る

- 水洗いはできません。
- お手入れするのはタグのある面だけです。  
反対側の面は絶対に掃除しないでください。  
(フィルターの性能を失います)
- フィルターを傷めるので、力を加えすぎないでください。

# フィルターの交換

## 警告



交換時は、必ず運転を停止し、  
電源プラグを抜く

【感電やけがの原因】

集じん・脱臭一体型フィルター

約2年に1回\*

形名：FZ-F28SF

水洗いできません。定期的に交換してください。  
(別売品に記載の交換方法に従い、交換してください)

使用環境によっては、数週間から数カ月でフィルターからニオイが発生し、フィルター交換が必要となる場合があります。

※ 1日にタバコの煙5本相当の粉じんを吸った場合、集じん能力が初期の50%になるまでの時間を目安にしています。  
(「日本電機工業会規格(JEM1467)」による)1日にタバコの煙10本相当を吸った場合は約1年が目安です。

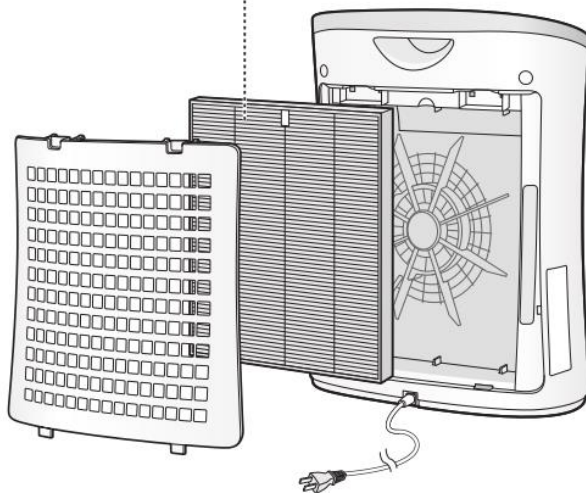

製品の性能を保証するため、消耗品はシャープ純正品のご使用をおすすめします。  
詳細はこちらからもご確認ください。

[https://jp.sharp/support/air\\_purifier/doc/filter\\_top.html](https://jp.sharp/support/air_purifier/doc/filter_top.html)



### ご注意

- 汚れが周囲に付着しないように、新聞紙などを敷いてください。
- 古いフィルターは、お住まいの地域のごみ分別方法に従い廃棄してください。
  - ・集じん・脱臭一体型フィルターの材質：ポリプロピレン・ポリエステル・活性炭
- 集じん・脱臭一体型フィルターは消耗品ですので、保証期間中でも「有料」とさせていただきます。

# こんなときは？

修理依頼やお問い合わせの前に、もう一度お調べください。



	こんなとき	確認してください	参照ページ
表示	プラズマクラスターイオンランプが点灯しない。	<ul style="list-style-type: none"> <li>● ランプ「消灯」に設定されていませんか？ ⇒ ランプ点灯/消灯ボタンを押して、ランプ「点灯」に設定してください。</li> <li>● プラズマクラスターイオンを「切」にしていませんか？ ⇒ 風量ボタンを3秒以上押して、プラズマクラスターイオン「入」に設定してください。</li> </ul>	7 7
	プラズマクラスターイオンランプがまぶしい。	<ul style="list-style-type: none"> <li>● プラズマクラスターイオンランプを消灯することができます。 ⇒ ランプ点灯/消灯ボタンを押して、ランプ「消灯」に設定してください。</li> </ul>	7
音	吹出口から「ジー、ジー、ジー」や「チッチッチ」音がする。	<ul style="list-style-type: none"> <li>● プラズマクラスターイオン発生時に出る音で、異常ではありません。音の大きさは、使用環境や運転モードにより大きく感じたり、聞こえにくく感じる場合がありますが、効果は変わりません。</li> </ul>	—
ニオイ	ニオイや煙が取れにくい。	<ul style="list-style-type: none"> <li>● フィルターがポリ袋に入ったままになっていませんか？ ⇒ フィルターをポリ袋から出してください。</li> <li>● 吹出口からの風が弱まっていませんか？ ⇒ 後ろパネルやフィルターのゴミやホコリを掃除してください。</li> </ul>	5 8,9
	吹出口の風のニオイが気になる。	<ul style="list-style-type: none"> <li>● ニオイの強い部屋で使用していませんか？ タバコや焼肉など、強いニオイがあるときにお使いになると、数週間から数カ月でフィルターからニオイが発生し、フィルターの交換が必要な場合があります。 ⇒ お部屋の換気と併用してお使いいただくことをおすすめします。</li> <li>● フィルターの汚れがひどくなっていませんか？ ⇒ フィルターのお手入れをしてください。それでも気になるときは、フィルターを交換してください。</li> <li>● プラズマクラスターイオン発生時に微量のオゾンが発生するため、吹出口からニオイがすることがありますが、ごくわずかであり、健康に支障はありません。</li> </ul>	8~10 8~10 —

フィルターの交換/こんなときは？

# こんなときは？ (つづき)

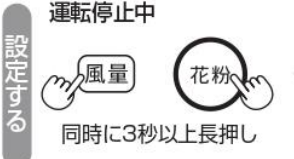
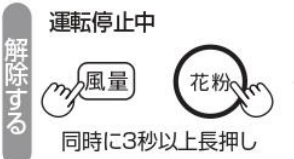
こんなとき	お調べください	参照ページ
<p>停電後、電力が復帰したときに、自動的に運転を再開させたい。</p> <p style="writing-mode: vertical-rl; position: absolute; left: -40px; top: 50px;">運転自動復帰</p>	<p>運転自動復帰を設定することができます。</p> <ul style="list-style-type: none"> <li>● 運転中に電源プラグが抜けたり、ブレードが落ちたときでも、通電を再開すれば直前の運転モード・設定で運転を再開します。(出荷時は設定されていません)</li> </ul> <p><b>設定する</b></p> <p>運転停止中</p>  <p>強、中、弱ランプが10秒間点灯します。</p> <hr/> <p><b>解除する</b></p> <p>運転停止中</p>  <p>強、中、弱ランプが3秒間点滅します。</p>	—

## 仕様

形名	FU-L30		
電源	100V 50-60Hz共用		
空気清浄適用床面積(目安) <sup>※1</sup>	～13畳(21㎡)		
清浄時間	8畳を21分		
プラズマクラスター適用床面積(目安) <sup>※2</sup>	約10畳(約16㎡)		
運転モード	強	中	弱
風量(m <sup>3</sup> /分)	3.0	2.0	1.0
消費電力(W) 50/60Hz	37/43	22/25	10.5(10.4)/10.5(10.4) <sup>※3</sup>
1時間あたりの電気代(円) <sup>※4</sup>	約1.0/1.16	約0.59/0.68	約0.28/0.28 (0.28)/(0.28)
運転音(dB)	44	35	23
外形寸法(mm)	幅400×奥行182×高さ463		
質量(kg)	約4.0		
電源コード長さ(m)	1.8		
待機時消費電力(W)	約0.3		

- 仕様欄の数値はプラズマクラスターイオン「入」のときの値です。

※1 適用床面積は「強」で運転したときの面積です。「日本電機工業会規格(JEM1467)」によるものです。

※2 商品を壁際に置いて、「強」運転時に部屋中央(床上1.2m)で7,000個/cm<sup>3</sup>のイオンが測定できる床面積の目安です。

※3 ( )内の数字は、プラズマクラスターイオンランプ「消灯」での消費電力です。

※4 新電力料金目安単価27円/kWh(税込)で計算しています。

### 待機時消費電力の削減について

この製品は電源プラグを差し込んだ状態では電子回路を動作させるために、仕様欄に記載の待機時消費電力を消費しています。省エネルギー推進のため、ご使用にならないときは電源プラグを抜いてください。

# お客様ご相談窓口のご案内

修理・使いかた・お手入れ・お買い物などのご相談・ご依頼、および万一、製品による事故が発生した場合は、お買いあげの販売店、または下記窓口にお問い合わせください。  
ファクシミリ送信される場合は、製品の形名やお問い合わせ内容のご記入をお願いいたします。

※弊社では、確実なお客様対応のため、フリーダイヤル・ナビダイヤルサービスをご利用のお客様に「発信者番号通知」をお願いしています。発信者番号を非通知に設定されている場合は、番号の最初に「186」をつけておかけください。



## いつでも便利なWebサービス【シャープオンラインサポート】

ご質問やお困りごとは、気軽にアクセス、しっかりアシスト！

シャープ お問い合わせ

検索

<https://jp.sharp/support/>

スマートフォンや  
携帯電話はこちらから



インターネットから修理のお申し込みや進捗確認も24時間サポート

シャープ 修理相談

検索

<https://jp.sharp/support/repair.html>

スマートフォンや  
携帯電話はこちらから



## 使用方法のご相談など【お客様相談室】

おかけ間違いのないようにご注意ください。

受付時間 (年末年始を除く) ●月曜～土曜：9:00～18:00 ●日曜・祝日：9:00～17:00

固定電話、PHSからは、フリーダイヤル

**0120 - 078 - 178**

携帯電話からは、ナビダイヤル

**0570 - 550 - 449**

■フリーダイヤル・ナビダイヤルがご利用いただけない場合は…

電話	FAX
<b>050 - 3852 - 5405</b>	<b>06 - 6792 - 5993</b>
〒581-8585 大阪府八尾市北亀井町3丁目1番72号	



## 修理や持込修理のご相談など【修理相談センター】

おかけ間違いのないようにご注意ください。

受付時間 (年末年始を除く) ●月曜～土曜：9:00～20:00 ●日曜・祝日：9:00～17:00

固定電話、PHSからは、フリーダイヤル

**0120 - 02 - 4649**

携帯電話からは、ナビダイヤル

**0570 - 550 - 447**

■フリーダイヤル・ナビダイヤルがご利用いただけない場合は…

電話	FAX
<b>050 - 3852 - 5520</b>	<b>06 - 6792 - 3221</b>
〒581-8585 大阪府八尾市北亀井町3丁目1番72号	

※沖縄県にお住まいのお客様については、**那覇サービスセンター**におかけください  
電話：098 - 861 - 0866 (受付時間：年末年始を除く月曜～金曜 9:00～17:00)

### ■QRコードについて

スマートフォンやタブレット端末のバーコードリーダーで読み取ってください。(読み取れない場合は近傍に表記のアドレスを直接入力してください)  
誘導されるサイトおよび動画の視聴は無料ですが、通信料金はお客様のご負担になります。QRコードは株式会社デンソーウェーブの登録商標です。

### 【ご相談窓口におけるお客様の個人情報のお取り扱いについて】

シャープ株式会社および関係会社は、お客様の個人情報をご相談対応や修理対応などに利用させていただいております。個人情報は適切に管理し、修理業務等を委託する場合や正当な理由がある場合を除き、第三者に開示・提供いたしません。個人情報の開示・訂正、利用訂正等の請求その他お問い合わせは、シャープ株式会社個人情報ご相談窓口にご連絡ください。電話番号：[06-6792-8004 (受付時間：平日、9:00～12:00、13:00～17:00)]ただし、祝日など弊社休業日を除く  
個人情報の取扱いの詳細については、<https://jp.sharp/privacy/index-j.html> をご参照ください。

●所在地・電話番号・受付時間などについては、変更になることがあります。 2K1904

# 返却時の梱包手順

①		<ul style="list-style-type: none"><li>箱を置いて、底のクッション材を両側に寄せてください。</li></ul>
②		<ul style="list-style-type: none"><li>向きを確認して、空気清浄機を箱に入れてください。</li></ul>
③		<ul style="list-style-type: none"><li>上部のクッション材を本体にはめ込んでください。</li></ul>
④		<ul style="list-style-type: none"><li>付属の取扱説明書を入れて、蓋をしっかりと閉めてください。</li></ul>
<p>▼返却用の伝票を指定の位置に貼り付けてください。 返却用伝票は弊社にてご用意させていただきます。 梱包の箱に貼り付けてあります。</p> <div data-bbox="271 1657 965 1825" style="border: 1px solid black; padding: 5px; display: inline-block;"><p>お届け時の伝票の下にある赤い伝票が 返却用の伝票です。</p></div> 